

INGCO

Wet/Dry Vacuum Cleaner

PT Aspirador de Sólidos e Líquidos 1200W



VC12302



AVISO!

Leia atentamente este manual e certifique-se de que entende todas as instruções.

- O incumprimento destas instruções poderá resultar num choque elétrico, fogo e ou ferimentos graves. Caso não conheça o funcionamento deste produto ou não tenha experiência suficiente para o usar, procurar ajuda de um especialista.



• Para sua segurança, este aspirador é duplamente isolado contra choques elétricos.



• Não deite este produto no contentor do lixo. Deposite apenas em locais de reciclagem adequados, assim estará a ajudar à preservação do meio ambiente. Contacte as autoridades locais e pergunte pelos locais de reciclagem adequados no seu município.

Atenção!

Este aspirador não é adequado para ser usado por crianças e ou pessoas sem capacidade física e ou psíquica para manusear o produto em segurança.

1 | Alguns conselhos de utilização:

- A.** Este produto deve ser utilizado apenas no interior de casa, num hotel ou lugares similares.
- B.** Mantenha o aspirador afastado dos fogões.
- C.** Não aspire sólidos ou líquidos quentes ou em brasa, tais como cinzas, cigarros, combustíveis, gases ou qualquer outro tipo de líquidos ou sólidos susceptíveis de provocar um incêndio ou explosão. Use o bom senso ao utilizar o aspirador.
- D.** Quando estiver a aspirar não fume, nem permita que o façam na sua área de trabalho.
- E.** Não aspire materiais pontiagudos ou afiados.
- F.** Não utilize o aspirador sem o filtro ou sem o saco recolector de líquidos ou sólidos.
- G.** Se ao aspirar água, o aspirador verter, pare de imediato a sua utilização. Contacte um técnico especializado e autorizado.
- H.** Não exponha o aspirador à chuva ou a condições de humidade.
- I.** Se o fio elétrico estiver danificado, não utilize o aspirador, contacte um técnico autorizado.
- J.** Não use o fio para transportar, puxar ou desligar o aspirador. Mantenha o fio afastado de fontes de calor, óleos, instrumentos afiados ou peças móveis.
- K.** Se o fio elétrico estiver danificado, não utilize o aspirador, contacte um técnico autorizado.

L. Não use o fio para transportar, puxar ou desligar o aspirador. Mantenha o fio afastado de fontes de calor, óleos, instrumentos afiados ou peças móveis.

M. A tomada deve ser compatível à ficha da máquina, verifique sempre se a potência elétrica corresponde às necessidades do aspirador.

Não altere a ficha nem use adaptadores elétricos.

N. Evite o contato corporal com superfícies com ligação terra ou ligadas ao solo, como canalizações, radiadores, fogões ou frigoríficos. Existe um risco acrescido de apanhar um choque elétrico.

O. Mantenha-se atento e use o bom senso quando estiver a aspirar. Se estiver sob-efeito de medicamentos, álcool ou drogas não use o aspirador, pode provocar um acidente grave.

P. Use sempre equipamentos de segurança adequados ao trabalho a efetuar.

Q. Evite que a ferramenta inicie acidentalmente. Assegure-se que o botão interruptor se encontra na posição OFF (desligado) antes de ligar à tomada elétrica.

R. Retire da máquina todas as chaves de ajuste antes de ligar a o aspirador. Uma chave ou um acessório colocado no aspirador podem provocar um acidente quando esta iniciar.

S. Mantenha sempre uma posição firme durante a execução do trabalho de forma a conseguir ter um melhor controlo sobre a ferramenta.

T. Vista roupa adequada ao trabalho. Não use roupas largas, acessórios de moda ou joias.

U. Mantenha o cabelo afastado da máquina. Caso tenha o cabelo comprido prenda com um elástico de forma a que este não entre em contato com a máquina.

2 | Reparação.

A. Quando precisar de reparar a sua ferramenta, certifique-se de que apenas técnicos especializados procedem à reparação.

3 | Garantia.

A. Esta produto tem garantia, se não respeitar alguma destas instruções a marca rejeitará qualquer responsabilidade e perderá a garantia.

AVISO!

Este manual destina-se apenas a alertar o utilizador para eventuais situações de perigo que possam surgir. Existem muitos fatores alheios ao fabricante que podem provocar um acidente.

Componentes:

 Ferramenta duplamente isolada contra choques elétricos.

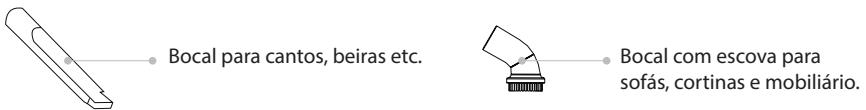
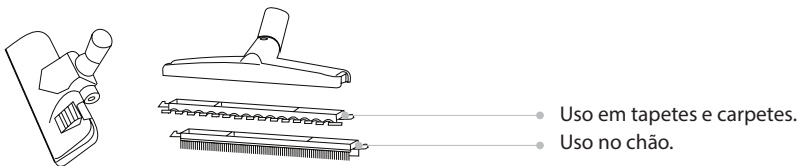
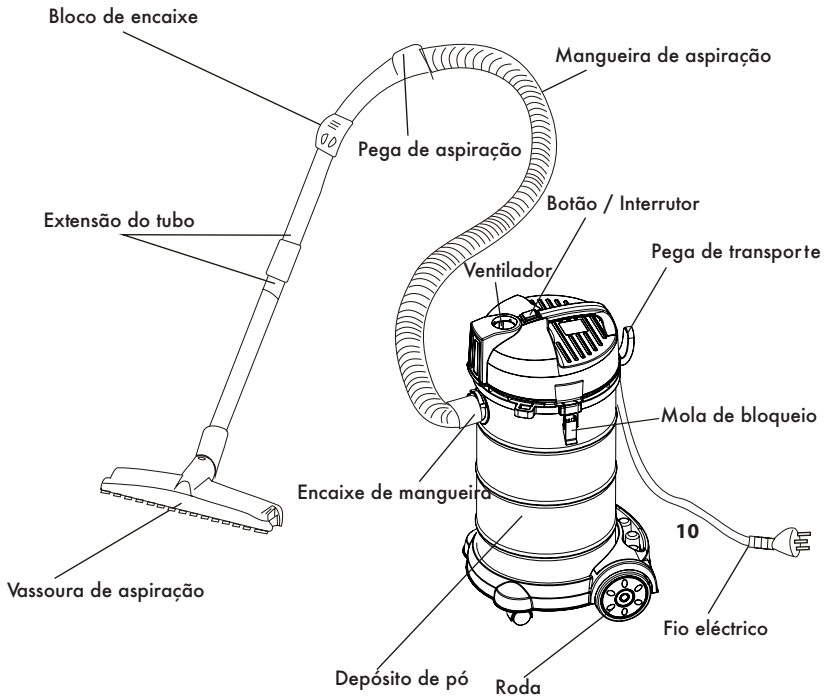
**Especificações:**

Modelo: VC12302;
 Voltagem: 220-240V~50-60Hz;
 Potência: 1200W;
 Capacidade do depósito: 30 Litros;

Pressão vácuo: 16-18Kpa;
 Fluxo de ar: 1.8-1.9m³/min;
 Níveis de ruído: 19-83dB(A);
 Cabo elétrico: 1.8mts.

Modos de operação do aspirador:

1

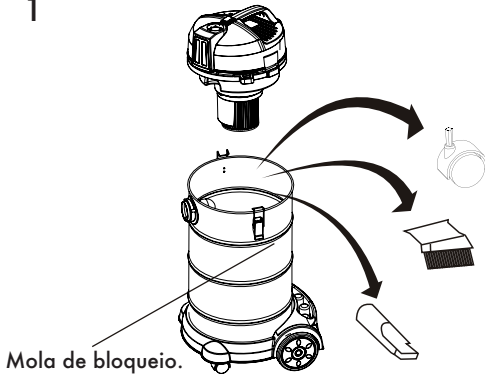

Solte a mola de bloqueio e retire os acessórios que estão no seu interior

2

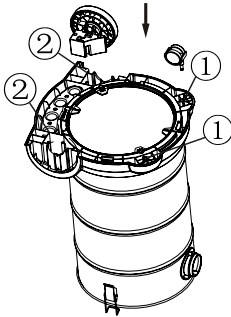

1. Encaixe as rodas pequenas nos orifícios.
2. Encaixe as rodas grandes no suporte, tenha em atenção qual é a roda direita "R" e esquerda "L".

3

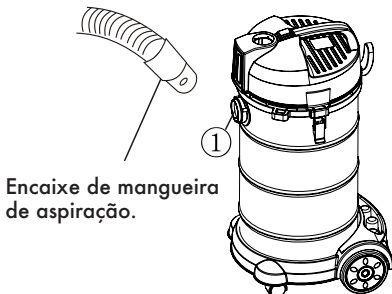

1. Coloque o encaixe da mangueira de aspiração

Modos de operação do aspirador:

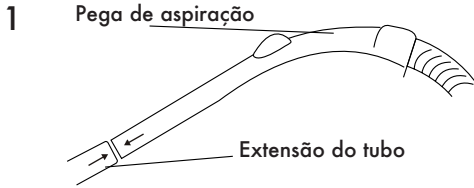

Encaixe a pega na mangueira de aspiração e rode para apertar.

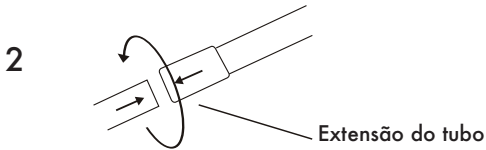

Encaixe a extensão na pega de aspiração e rode para apertar.

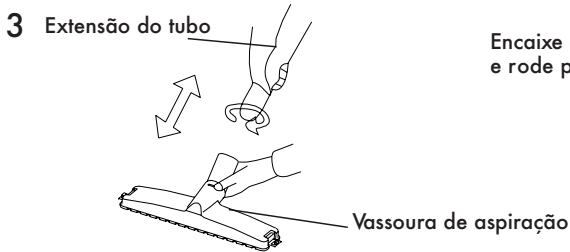

Encaixe a extensão na vassoura de aspiração e rode para apertar.

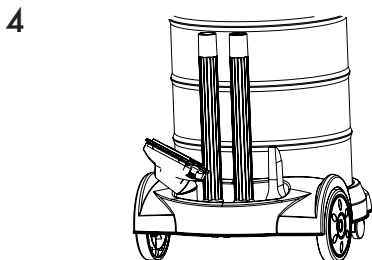

Armazenamento duplo.

Modos de operação do aspirador:

1

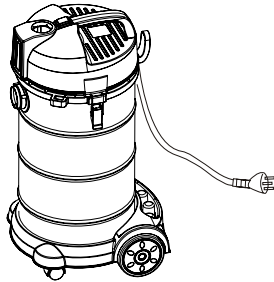

Segure na ficha e encaixe na tomada.

2

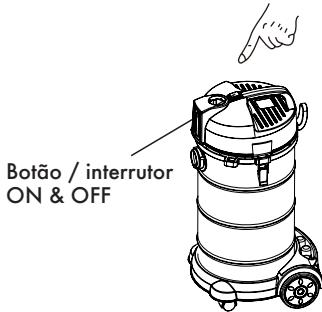

Botão / interruptor
ON & OFF

Presione o botão e coloque no modo "ON" para ligar o aparelho.

Para sua segurança, existe uma capa à prova de água para o botão por favor coloque.

3

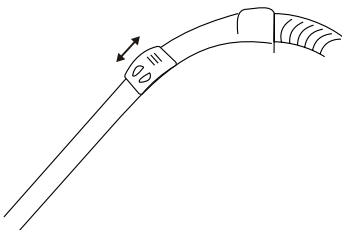

Pode ajustar o fluxo de ar, deslizando para cima ou para baixo a peça que aparece representada na ilustração.

Modos de operação do aspirador:

Atenção: Sempre que a máquina não tenha o desempenho de aspiração normal, verifique o filtro da mesma e limpe sempre que este se encontrar sujo.

1

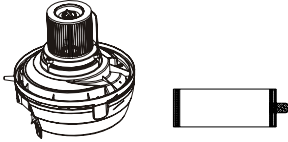

Arranque a malha exterior do filtro.

2

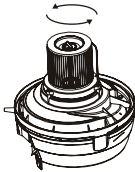

Rode no sentido oposto ao do relógio para desapertar.

3

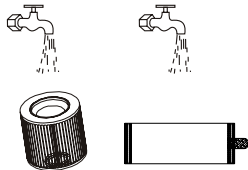

Limpe com cuidado.

4

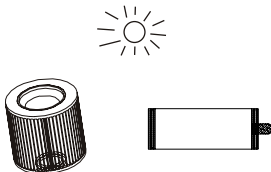

Deixe o filtro a secar ao natural.

5

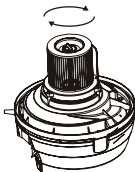

Depois de todos estes passos volte a colocar o filtro devidamente.

ingco

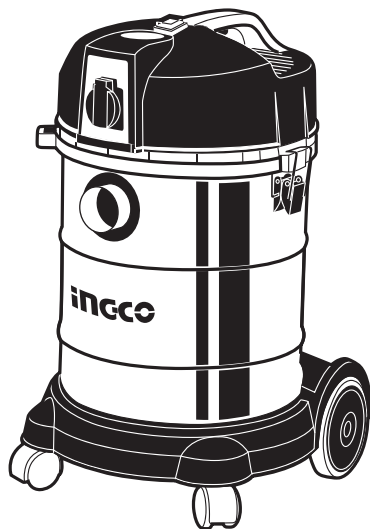

www.ingco.pt

0519.V01

VC12302